



Sistema Legs + Soft

PAR LIEVORE ALTHERR MOLINA

Sistema Legs + Soft

PAR LIEVORE ALTHERR MOLINA

VICCARBE Info Technique FR

2017



Depuis des années, nous rêvons de créer un concept de canapé unique sur le marché.

Dans cette démarche pleine d'ambition, nous voulons être la première entreprise à créer un système complet de canapé composé d'éléments indépendants. Pour la première fois, le client peut donc composer et aménager son canapé selon son imagination, ses envies, ses besoins et ses contraintes.

Il peut ainsi choisir parmi différents bras, dossiers, assises et accessoires. Cette gamme d'éléments sera complétée chaque année par de nouvelles composantes pour développer un concept créatif et inédit qui s'adapte à chaque situation.

Lievore Altherr Molina

Le studio Lievore Altherr Molina est créé en 1991 par trois partenaires : Alberto Lievore, Jeannette Altherr et Manel Molina.

Depuis sa création, le studio s'est spécialisé dans la conception de produits, le conseil et la direction artistique pour diverses entreprises, offrant toujours des solutions personnalisées.

Au fil des années, le studio s'est bâti une solide réputation dans le secteur du design de mobilier, mais aussi grâce à des projets de design d'intérieur, de produits et d'emballages.

En parallèle, il a développé une forte activité d'enseignement, en animant des séminaires et des formations à destination de professionnels débutants dans différentes universités espagnoles et autres organismes.

Le studio s'est vu décerner de nombreuses récompenses nationales et internationales, dont le Prix National de Design, en 1999.

Il a réalisé et participé à différentes expositions et salons à Barcelone, Cologne, Chicago, Stockholm, Helsinki, Lisbonne, Londres, Madrid, Malmö, Milan, New York, Paris, Tokyo et en Louisiane.

Ses projets et son idéologie font régulièrement l'objet de publications dans les plus prestigieuses revues spécialisées à l'échelle internationale.

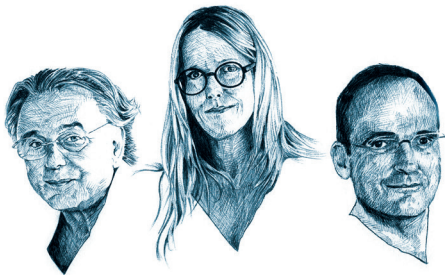

DOSSIER OPTIONS

SISSRPS
module sans dossier

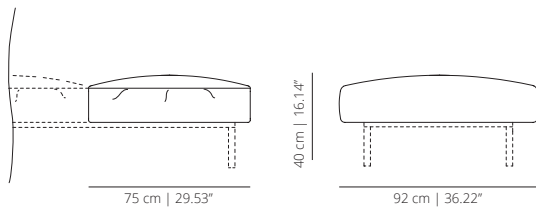

SISBPS
module avec dossier bas

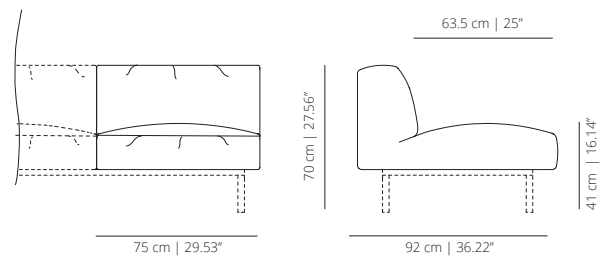

SISMPS
module avec dossier medium

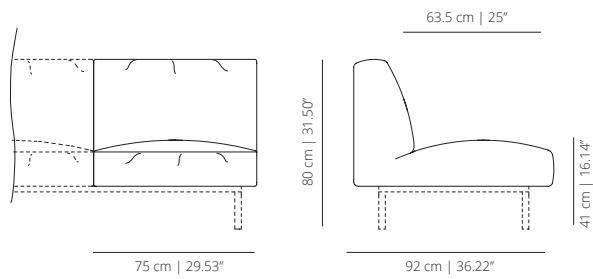

SISAPS
module avec dossier haute

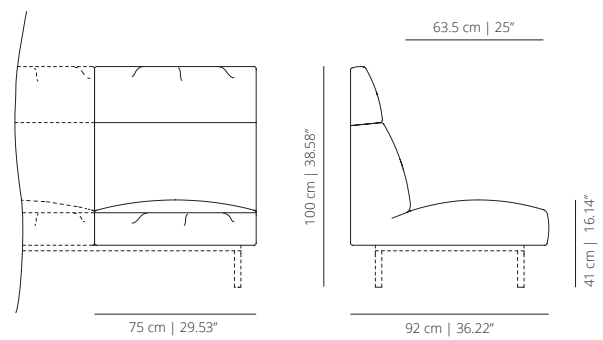

OPTIONS DE PIEDS

SISPMET
pattes de flûte

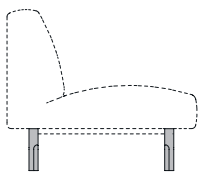

SISPFL
pattes cylindrel

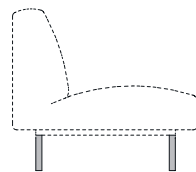

SISPTI
pattes de ciseaux

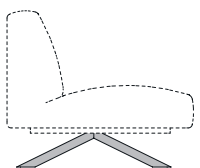

OPTIONS D'ACCOUDOIR

SISBRFP

accoudoir étroit rembourré

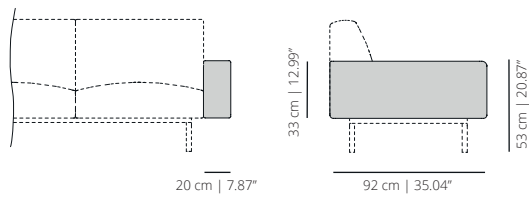

SISBRMP

accoudoir en bois

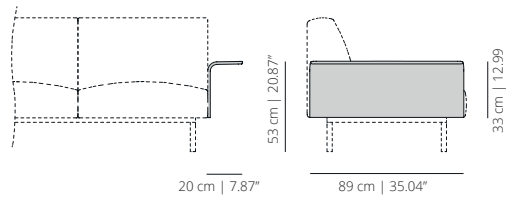

SISBRH

haute accoudoir mix bois-rembourré

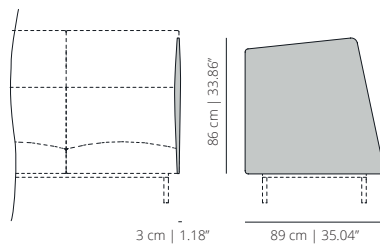

SISBRHC

haute accoudoir totalment rembourré

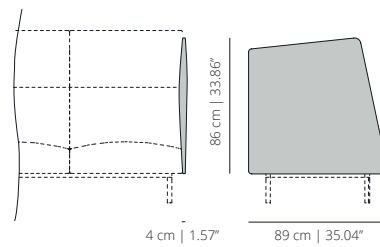

OPTIONS DE TABLES

SISMBRO | SISMBTX

table bas vernis | laqué

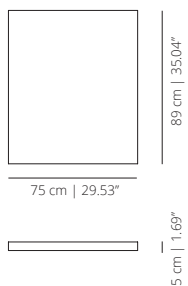

SISMCPRO | SISMPTX

table conteneur vernis | laqué

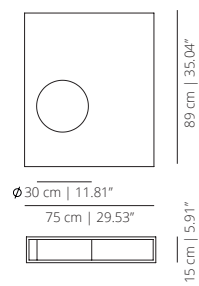

POUFS TAPISSAGE SOFT

SISPARS pouf rond

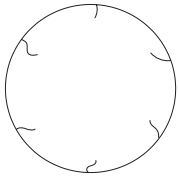

∅ 92 cm | 36.22"

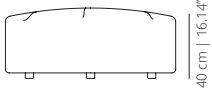

SISPOCS pouf carré

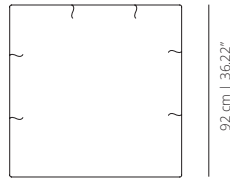

92 cm | 36.22"

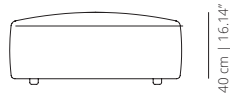

Modules tapissés qui permettent de réaliser des compositions angulaires ou droites.

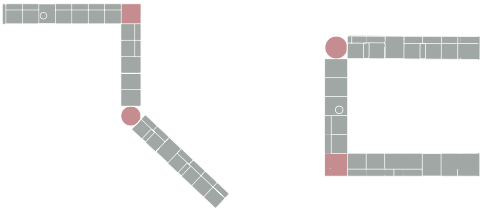

ACCESORIOS

SISMARO | SISMATX tableau auxiliaire vernis | laqué

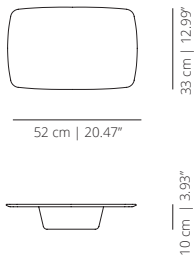

SISBRA accoudoir auxiliaire

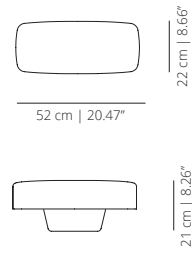

SISAL coussin

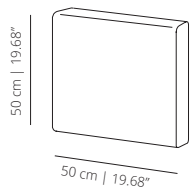

SISRE appui-tête

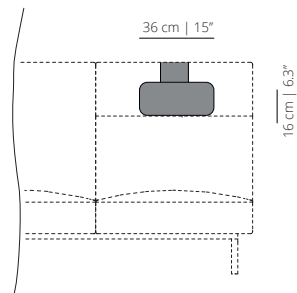

SISUSB connexion USB

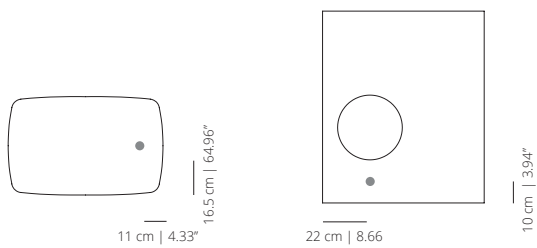

SUGGESTIONS

COMPOSITION SOFT 1

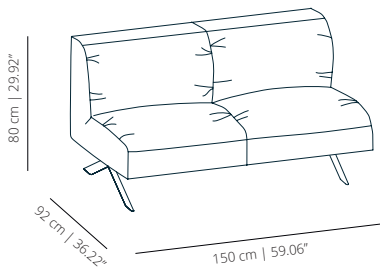

COMPOSITION SOFT 2

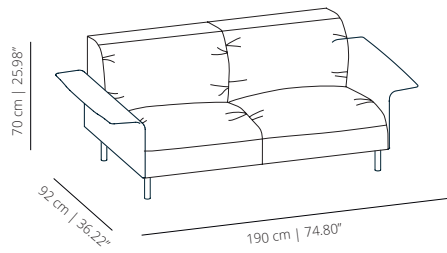

COMPOSITION SOFT 3

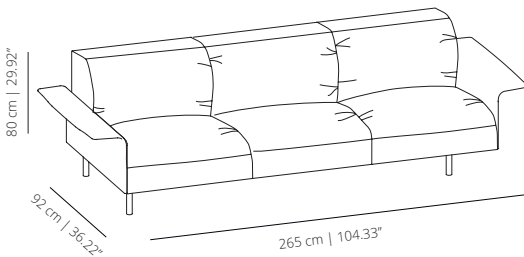

COMPOSITION SOFT 4

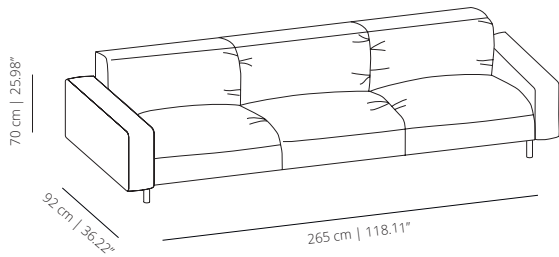

COMPOSITION SOFT 5

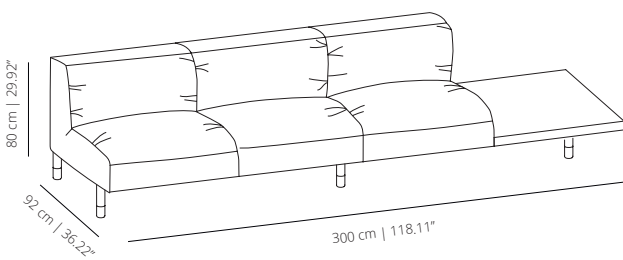

COMPOSITION SOFT 6

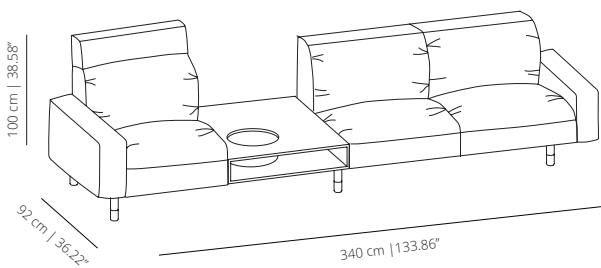

SUGGESTIONS

COMPOSITION SOFT 7

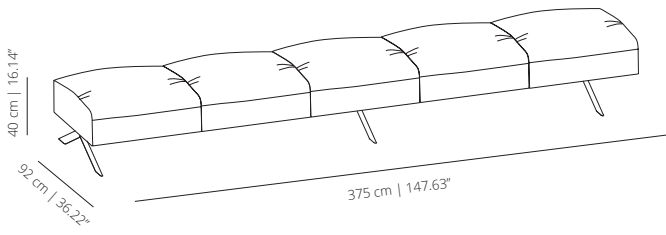

COMPOSITION SOFT 8

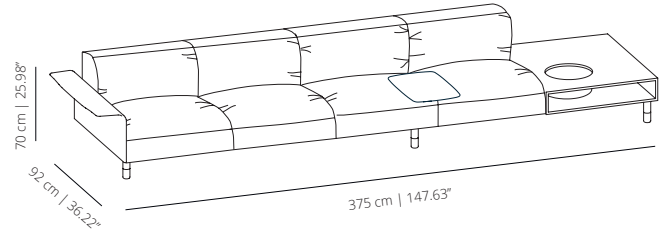

COMPOSITION SOFT 9

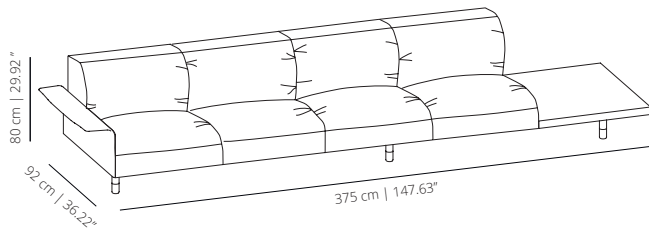

COMPOSITION SOFT 10

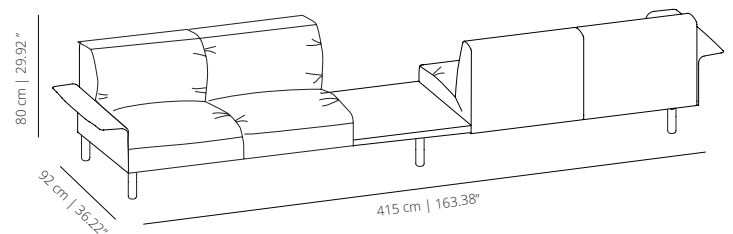

COMPOSITION SOFT 11

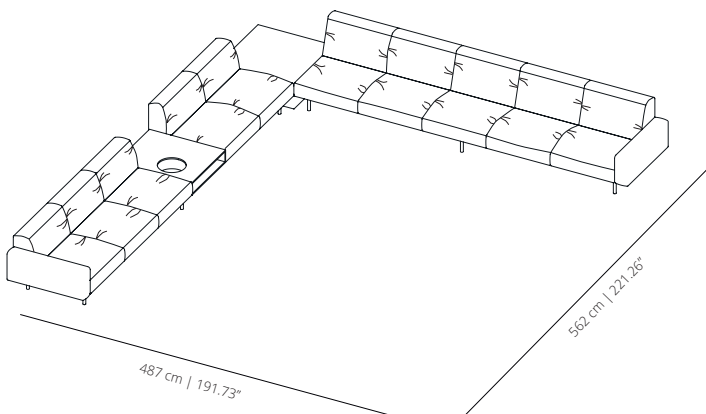

FINITION

Tissus

Consulter échantillon de tapisserie d'ameublement.

TABLES | PATTES DE FLUTE | ACCOUDOIR

Laquages



blanc
RAL 9003



noir
RAL 9005



bleu
RAL 5024



tabac
RAL 8028



fumée
RAL 1019



gris
RAL 7004



rouge
RAL 3001



argent
RAL 9006



moutard
RAL 1012



vert
RAL 6007



bronze



sable
NCS 3005Y50R

Verniss



chêne mat
naturel



cognac



wengé



cendré

PATTES CYLINDREL | PATTES DE CISEAUX

Laquages



blanc
RAL 9003



noir
RAL 9005



bleu altea
RAL 5000



sable
RAL 1019



orange fluor
RAL 2005

INFO TECHNIQUE

Dossier – Châssis en acier calibré laqué en polyester thermodurcissable, coloris ombre. Structure interne en acier, bois et panneau contreplaqué. Structure à sangles sur l'assise et le dossier. Polyester fibre covering with down filling. Expanded polyuretane foam in different densities. Tissu ou cuir.

OPTIONS D'ACCOUDOIR:

Accoudoir étroit rembourré – Structure en acier et bois recouverte de mousse de polyuréthane expansé indéformable de différentes densités et fibre polyester.

Accoudoir en bois – Accoudoir composé d'un panneau contreplaqué incurvé de hêtre plaqué de chêne européen naturel, poli dans les finitions de notre collection.

Haute accoudoir mix bois-rembourré – Accoudoir naturel en bois de chêne poli dans les finitions de notre collection à l'extérieur, et rembourré à l'intérieur.

Haute accoudoir totalement rembourré – Accoudoir naturel en bois de chêne européen, rembourré des deux côtés. Le bras haut est uniquement compatible avec les modules dossier haut.

OPTIONS DE PIEDS:

Pattes cylindrel – Pieds en tube d'acier calibré laqué en polyester thermodurcissable dans les coloris de notre collection.

Pattes de flute – Pied en chêne européen robuste aux bords sculptés avec finitions de notre collection.

Pattes de ciseaux – Pieds en tube d'acier calibré laqué en polyester ther-modurcissable dans les coloris de notre collection.

OPTIONS DE TABLES:

Table bas – Table en MDF plaqué de chêne européen, polie dans les finitions de notre collection.

Table conteneur – Table conteneur en panneau contreplaqué de hêtre plaqué de chêne européen, polie dans les finitions de notre collection. Cylindre intérieur en panneau contreplaqué laqué dans les coloris de notre collection.

-

Pouf – Structure interne en acier, bois et panneau contreplaqué recouvert de mousse de polyuréthane expansé indéformable de différentes densités. Polyester fibre covering with down filling. Tissu ou cuir. Pieds de nivellement..

NOTE: Non recommandé pour les tissus en cuir.

NOTE 1: Il n'est pas possible de combiner des modules avec revêtement souple et des modules avec revêtement soft.

NOTE 2: Les canapés avec pieds doivent être composés d'au moins deux modules.

CERTIFICAT D'ESSAI

ANSI/BIFMA X5.4-2012.1 et UNE EN 16139:2013 vc 2015



viccarbe